

Instructions de montage pour armoires à portes battantes

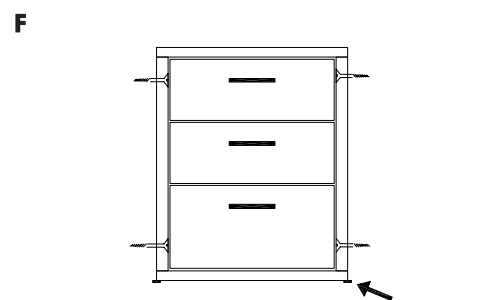

Placer le bloc de tiroirs sur le porte-tablettes ou sur le sol, puis visser latéralement.

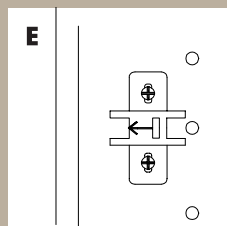
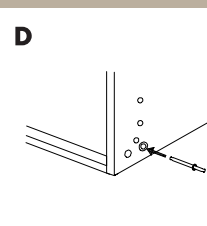
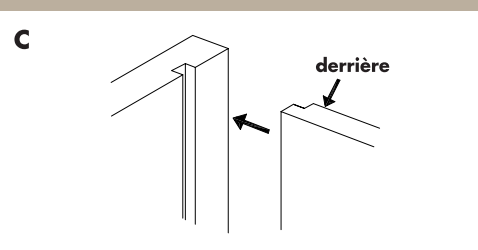
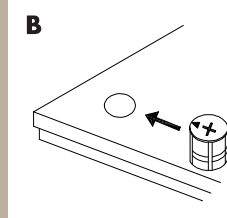
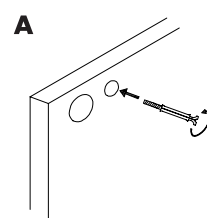
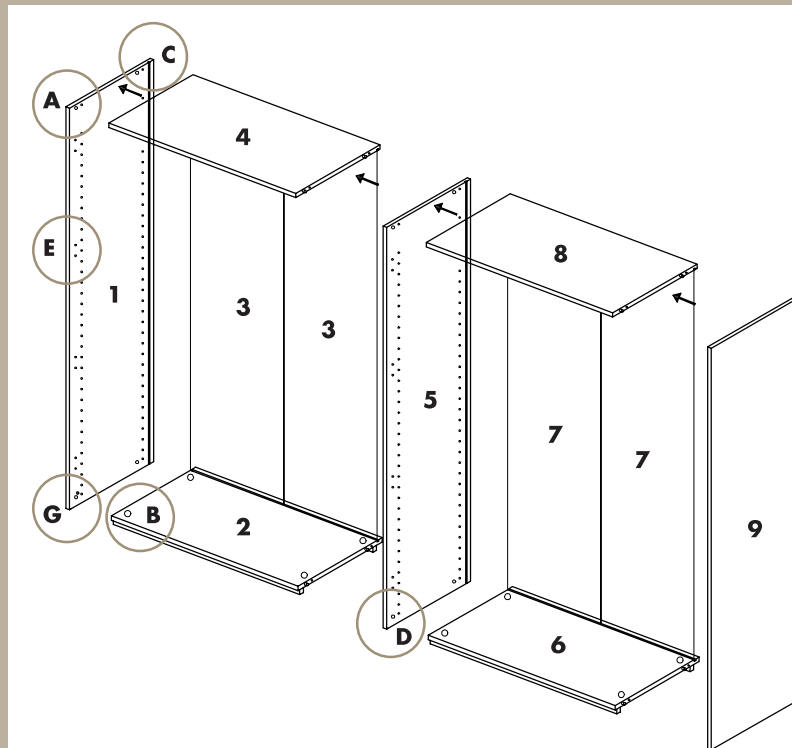
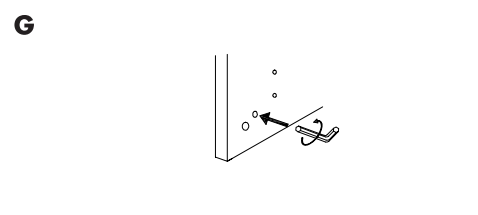

1. Visser les chevilles (ill. **A**) et poser le côté (**1**)
2. Monter les excentriques dans les trous du sol (**2**) (ill. **B**) et le sol au côté (**1**)
3. Glisser les panneaux arrière (**3**) dans la rainure (ill. **C**) et les assembler
4. Monter les excentriques dans les trous du plafond (**4**) et sur le côté (**1**)
5. Placer le panneau de séparation (**5**) au sol (**2**) et au plafond (**4**)
Mettre les boulons (ill. **D**)
6. Monter le sol (**6**) comme au point 2
7. Encastrer les panneaux arrière (**7**) comme au point 3
8. Monter le plafond (**8**) comme au point 4
9. Placer le côté (**9**) comme au point 1
10. Monter les taquets de serrage (ill. **E**)
11. Monter les tiroirs (ill. **F**)
12. Monter les tablettes et les barres
(dans chaque compartiment au moins une tablette à visser)
13. Accrocher les portes
14. Mettre à niveau l'armoire et les portes (ill. **G**)