

Montageanleitung für Drehtürenschränke

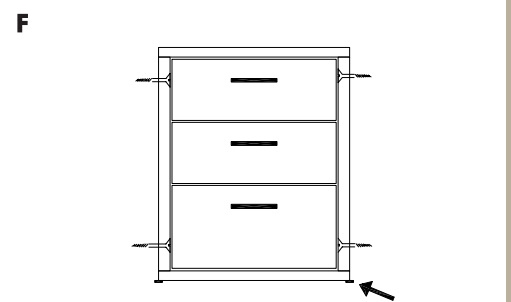

Schubladenstock auf Tablarträger oder auf Boden stellen, dann seitlich anschrauben

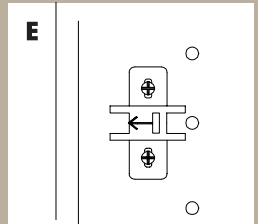
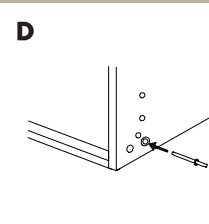
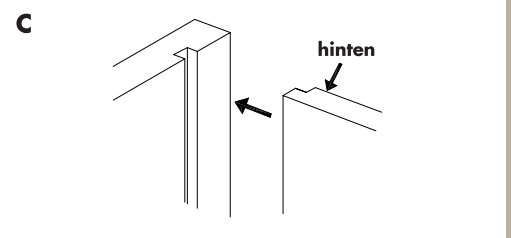
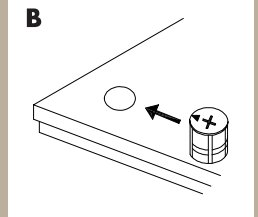
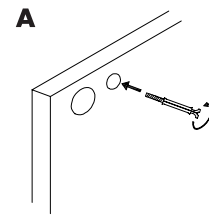
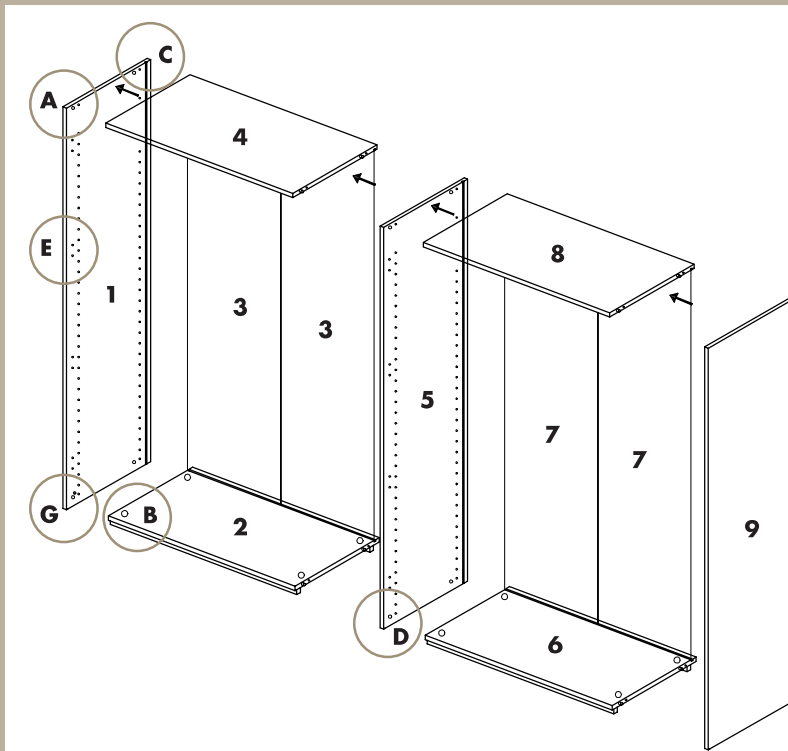
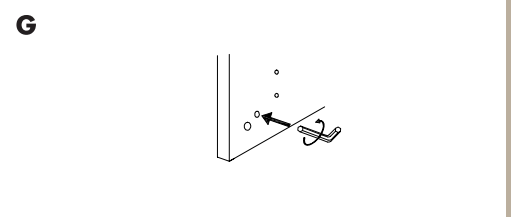

1. Einschraubdübel (Abb. **A**) einschrauben und Seite (**1**) aufstellen
2. Exenter in Löcher des Bodens (**2**) (Abb. **B**) und Boden an Seite (**1**) montieren
3. Rückwände (**3**) in die Nut stecken (Abb. **C**) und zusammenfügen
4. Exenter in Löcher des Deckels (**4**) und an Seite (**1**) montieren
5. Scheidwand (**5**) an Boden (**2**) und Deckel (**4**) anfügen Bolzen einstecken (Abb. **D**)
6. Boden (**6**) wie Punkt 2 montieren
7. Rückwände (**7**) wie Punkt 3 einfügen
8. Deckel (**8**) wie Punkt 4 montieren
9. Seite (**9**) wie Punkt 1 anfügen
10. Grundplatten montieren (Abb. **E**)
11. Schubladen montieren (Abb. **F**)
12. Tablare und Stangen montieren
(in jedes Abteil mindestens ein verschraubbares Tablar)
13. Türen einhängen
14. Schrank und Türen ausrichten (Abb. **G**)